

# DYROS 10

Koblinger i messing med 6 mm frit gennemløb\* til vand, fedt, luft, olie o.s.v. ....

## - udviklet specielt til kølevæsker i plaststøbeforme







I dag finder man Dyros 10 overalt:

- på plaststøbeforme
- i trykluftinstallationer
- på ilt- og gasflasker
- i operationsstuer og talrige andre steder

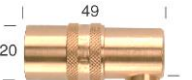
Kort og godt:

Man støder på Dyros overalt, hvor der stilles krav om små dimensioner, pålidelighed og sikkerhed.

Alle koblinger har indbyggede ventiler, som er helt tætte - selv ved ganske lave tryk. En låseanordning udløses automatisk, når koblingen trykkes mod niplen. Derfor kan Dyros koblinger betjenes med én hånd.

		Låsende Slangespids				
Koblinger med slangespids		1/4" (6,3 <sup>ø</sup> )	5/16" (8 <sup>ø</sup> )	3/8" (9,5 <sup>ø</sup> )	1/2" (12,7 <sup>ø</sup> )	3/8" (9,5 <sup>ø</sup> )
Lige		Bestil.nr. LK 14 *4 mm gennemløb	Bestil.nr. LK 15	Bestil.nr. LK 16	Bestil.nr. LK 18	Bestil.nr. LKS 16
90°		Bestil.nr. VK 14/90 *4 mm gennemløb	Bestil.nr. VK 15/90	Bestil.nr. VK 16/90	Bestil.nr. VK 18/90	Bestil.nr. VKS 16/90
45°		Bestil.nr. VK 14/45 *4 mm gennemløb	Bestil.nr. VK 15/45	Bestil.nr. VK 16/45	Bestil.nr. VK 18/45	Bestil.nr. VKS 16/45
Koblinger med indvendigt gevind		G1/4"	G3/8"			
Lige		Bestil.nr. LKR 114 (NV = 18)	Bestil.nr. LKR 138 (NV = 20)			
Koblinger med udvendigt gevind		G1/8"	G1/4"	G3/8"	M14x1,5	M16x1,5
Lige		Bestil.nr. LKUR 118 (NV = 18)	Bestil.nr. LKUR 114 (NV = 18)	Bestil.nr. LKUR 138 (NV = 20)		
90°		Bestil.nr. VKUR 118/90	Bestil.nr. VKUR 114/90	Bestil.nr. VKUR 138/90	Bestil.nr. VKUM 145/90	Bestil.nr. VKUM 165/90
45°		Bestil.nr. VKUR 118/45	Bestil.nr. VKUR 114/45	Bestil.nr. VKUR 138/45	Bestil.nr. VKUM 145/45	Bestil.nr. VKUM 165/45
Koblinger med 3/8" (9.5 <sup>ø</sup> ) slangespids og udv. gevind		G1/4"	G3/8"			
Lige		Bestil.nr. LKUR 114/16	Bestil.nr. LKUR 138/16			

# DYROS 10

- udviklet specielt til kølevæsker i plaststøbeforme

Koblinger i messing med  
6 mm frit gennemløb\*  
til vand, fedt, luft, olie  
O.S.V. ....

## Blindkobling

## Serie 10

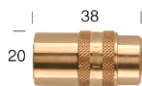

Bestil.nr.  
BK10

## Koblingsbro med to koblinger og forbindelsesrør i messing

## Bestil.nr.

## Bestil.nr. RØR

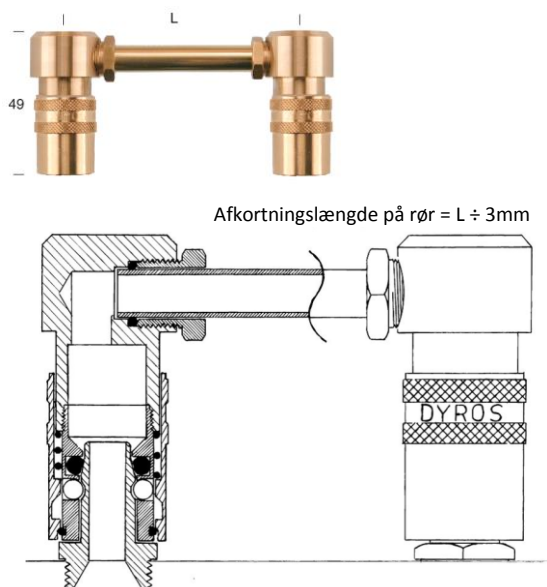

LKD168/125

(L = 125)

LKD 36870032

LKD168/250

(L = 250)

LKD 36871032

LKD168/500

(L = 500)

LKD 36872032

## Dyros produkterne er kompromisløs kvalitet – ned til mindste detalje

Koblingerne er fremstillet i massiv messing (CuZn39Pb3). Låseringe, fjedre og de seks låsekugler er fremstillet i rustfrit stål. O-ringspakningerne er fremstillet af VITON Type FMP 137449, med driftstemperatur mellem -25° og +200° C (230° C ved kortvarig påvirkning). VITON FPM 137449 er kemisk bestandig over for mineralolie og fedt, de fleste syrer og baser, benzin og hydrocarboner som meta, propan, ethylen, acetylen, osv. FPM 137449 er peroxid-vulkaniseret og specielt modstandsdygtig over for vandemulsioner, varmt vand og damp

Koblingerne på disse sider fremstilles også uden ventil (OV).

Tilføj OV efter Bestil.nr.  
f.eks.: LK 16OV.

Nito produkterne indeholder bly (Pb) i en koncentration > 0,1 %. Bly (Pb, CAS: 7439-92-1) er på REACH kandidatlisten på SVHC.

Koblingerne kan også leveres med rød, blå eller grøn kappe. Tilføj R - B - eller G efter Bestil.nr. f.eks.:

LK 16R = rød kappe  
LK 16OVR

LK 16B = blå kappe  
LK 16OVB

LK 16G = grøn kappe  
LK 16OVBG



# SIKKERHEDSKOBLINGER

# DYROS 10

Koblinger i messing med 6 mm frit gennemløb til vand, fedt, luft, olie o.s.v. ...

- udviklet specielt til kølevæsker i plaststøbeforme

I dag finder man Dyros 10 overalt:

- på plaststøbeforme
- i trykluftinstallationer
- på ilt- og gasflasker
- i operationsstuer og talrige andre steder.



Kort og godt:

Man støder på Dyros overalt, hvor der stilles krav om små dimensioner, pålidelighed og sikkerhed.

Alle koblinger har indbyggede ventiler, som er helt tætte - selv ved ganske lave tryk. En låseanordning udløses automatisk, når koblingen trykkes mod niplen. Derfor kan Dyros koblinger betjenes med én hånd.

Låsende  
Slangespids

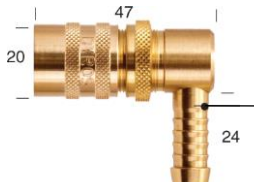

## Sikkerhedskoblinger med slangespids 3/8" (9,5<sup>ø</sup>) 1/2" (12,7<sup>ø</sup>) 3/8" (9,5<sup>ø</sup>)

Lige					Bestil.nr. SLK 16	Bestil.nr. SLK 18	Bestil.nr. SLKS 16
90°					Bestil.nr. SVK 16/90		Bestil.nr. SVKS 16/90
45°					Bestil.nr. SVK 16/45		Bestil.nr. SVKS 16/45

## Sikkerhedskoblinger med indvendigt gevind G1/4"

Lige			Bestil.nr. SLKR 114 (NV = 18)				
------	---	--	----------------------------------	--	--	--	--

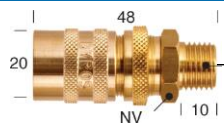
## Sikkerhedskoblinger med udvendigt gevind G1/8" G1/4" G3/8" M14x1,5 M16x1,5

Lige			Bestil.nr. SLKUR 114 (NV = 18)	Bestil.nr. SLKUR 138 (NV = 18)			
90°		Bestil.nr. SVKUR 118/90	Bestil.nr. SVKUR 114/90	Bestil.nr. SVKUR 138/90		Bestil.nr. SVKUM 145/90	Bestil.nr. SVKUM 165/90
45°		Bestil.nr. SVKUR 118/45	Bestil.nr. SVKUR 114/45	Bestil.nr. SVKUR 138/45		Bestil.nr. SVKUM 145/45	Bestil.nr. SVKUM 165/45

# DYROS 10

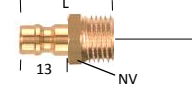
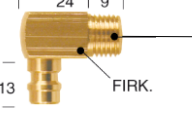
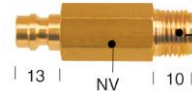
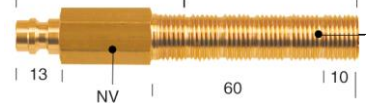

- udviklet specielt til kølevæsker i plaststøbeforme

Koblingsnipler i messing med 6 mm frit gennembløb\* til vand, fedt, luft, olie O.S.V. ....

Nipler med udvendigt gevind	G1/8"	G1/4"	G3/8"	M10x1				
	Bestil.nr. N118 (L = 24) (NV = 11)	Bestil.nr. N114 (L = 25) (NV = 15)	Bestil.nr. N138 (L = 30) (NV = 17)	Bestil.nr. N110 (L = 24) (NV = 11)				
	Bestil.nr. VN118 (FIRK = 12)	Bestil.nr. VN114 (FIRK = 14)						
	Bestil.nr. N118/50 (NV = 11)	Bestil.nr. N114/50 (NV = 14)						
	Bestil.nr. N118/100 (NV = 11)	Bestil.nr. N114/100 (NV = 14)	Bestil.nr. N138/100 (NV = 17)					

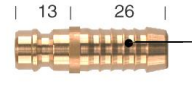
Nipler med indvendigt gevind	G1/8"	G1/4"						
	Bestil.nr. N1118 (NV = 14)	Bestil.nr. N1114 (NV = 17)						

Nipler med slangespids	3/16" (4,7 <sup>ø</sup> )	1/4" (6,3 <sup>ø</sup> )	5/16" (8 <sup>ø</sup> )	3/8" (9,5 <sup>ø</sup> )	1/2" (12,7 <sup>ø</sup> )			
	Bestil.nr. N123 *3mm gennembløb	Bestil.nr. N124 *4mm gennembløb	Bestil.nr. N125	Bestil.nr. N126	Bestil.nr. N128			

Nipler med kompressionsring til kobberør	d = 8 <sup>ø</sup>	10 <sup>ø</sup>		
	Bestil.nr. N114/K8	Bestil.nr. N138/K10		
	Bestil.nr. VN114/K8			

Dobbeltniappel	Serie 10 til 10
	Bestil.nr. N100D

Blindniappel	
	Bestil.nr. BN100